

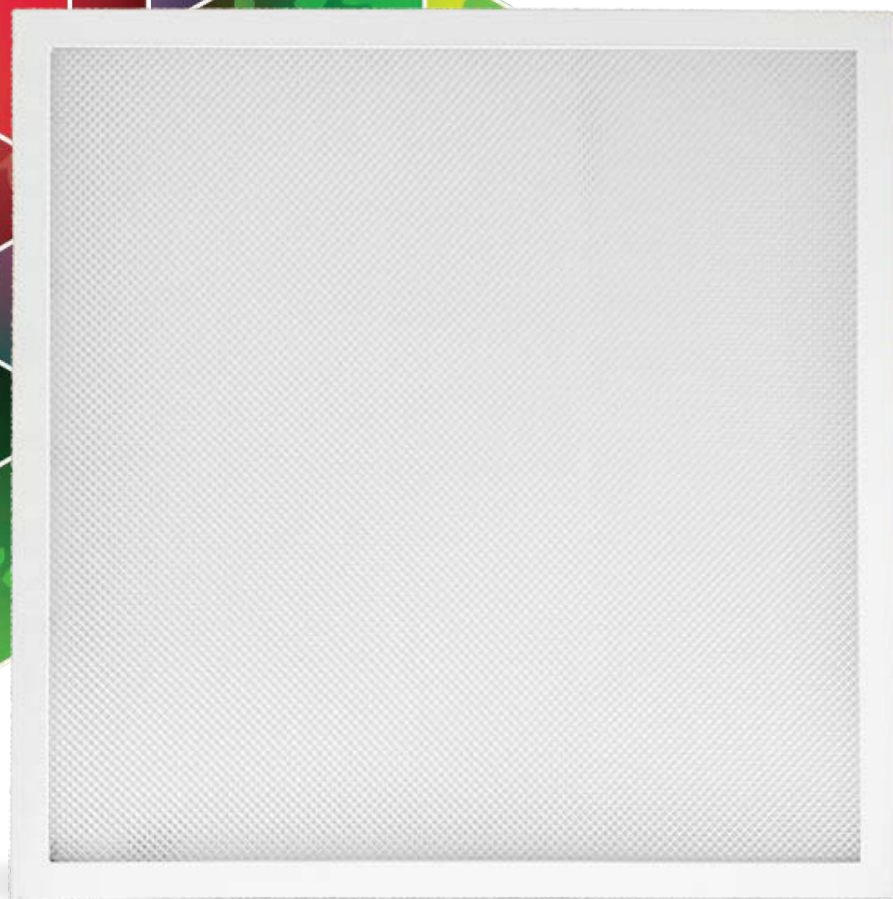

*Новый  
Стандарт  
Освещения!*



**LP-eco**

---

Встраиваемые и накладные  
светодиодные панели



Корпорация ASD специализируется на светодиодном освещении

Высокие компетенции позволяют разрабатывать и производить современную продукцию

Оперативность в принятии решений по вводу новых товаров

Наличие трех крупных логистических центров



**ТМ ASD**  
занимает  
**ЛИДЕРУЮЩИЕ**  
**ПОЗИЦИИ**

на светодиодном  
рынке РФ!

Лучшее предложение  
цены и качества!

Сбалансированный  
ассортимент

Прозрачные условия  
сотрудничества

Коммерческая  
привлекательность  
продукта (МРЦ)

Доверие потребителей  
к бренду ASD



Корпорация ASD - один из ведущих производителей светодиодной светотехники.

Мы предлагаем

## ВСТРАИВАЕМЫЕ И НАКЛАДНЫЕ СВЕТОДИОДНЫЕ ПАНЕЛИ

а также аксессуары  
и комплектующие к ним.

Светодиодные панели LP-есо торговой марки ASD являются прямой заменой встраиваемых растровых люминесцентных светильников.



имеют сертификаты Таможенного союза,  
Росстандарта и СанПИН.

Панели LP-есо ТМ ASD разрешены  
к применению в детских, дошкольных  
и медицинских учреждениях.



**ЛУЧШАЯ ЦЕНА И ГАРАНТИРОВАННОЕ КАЧЕСТВО!**







## Упаковка продукта

Светодиодные панели LP-eco



Светодиодные панели LP-eco  
поставляются в современной и функциональной упаковке.



## ЭКОНОМИЧНОСТЬ

энергопотребление на 50% меньше,  
по сравнению с люминесцентными светильниками

## БЕЗОПАСНОСТЬ

отсутствие вредного воздействия на глаза  
(коэффициент пульсации менее 5%)

## РАВНОМЕРНЫЙ ЯРКИЙ СВЕТ

отсутствие бликов,  
ярких пятен и мерцания

## НАДЕЖНОСТЬ

стабильная работа  
при перепадах напряжения,  
рабочий диапазон 160-260 В

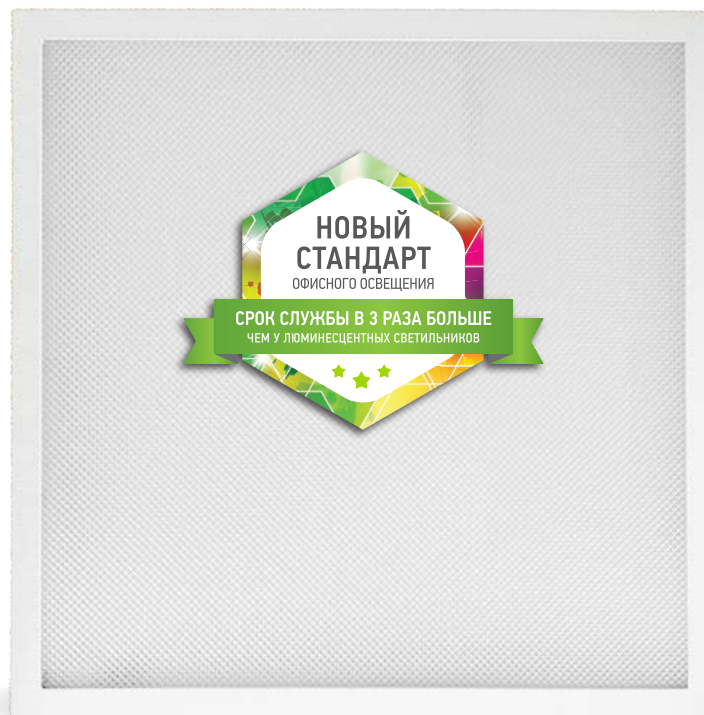

## ДОЛГИЙ СРОК СЛУЖБЫ

30 000 часов

## ГАРАНТИЯ 24 МЕСЯЦА

производитель предоставляет  
расширенную гарантию

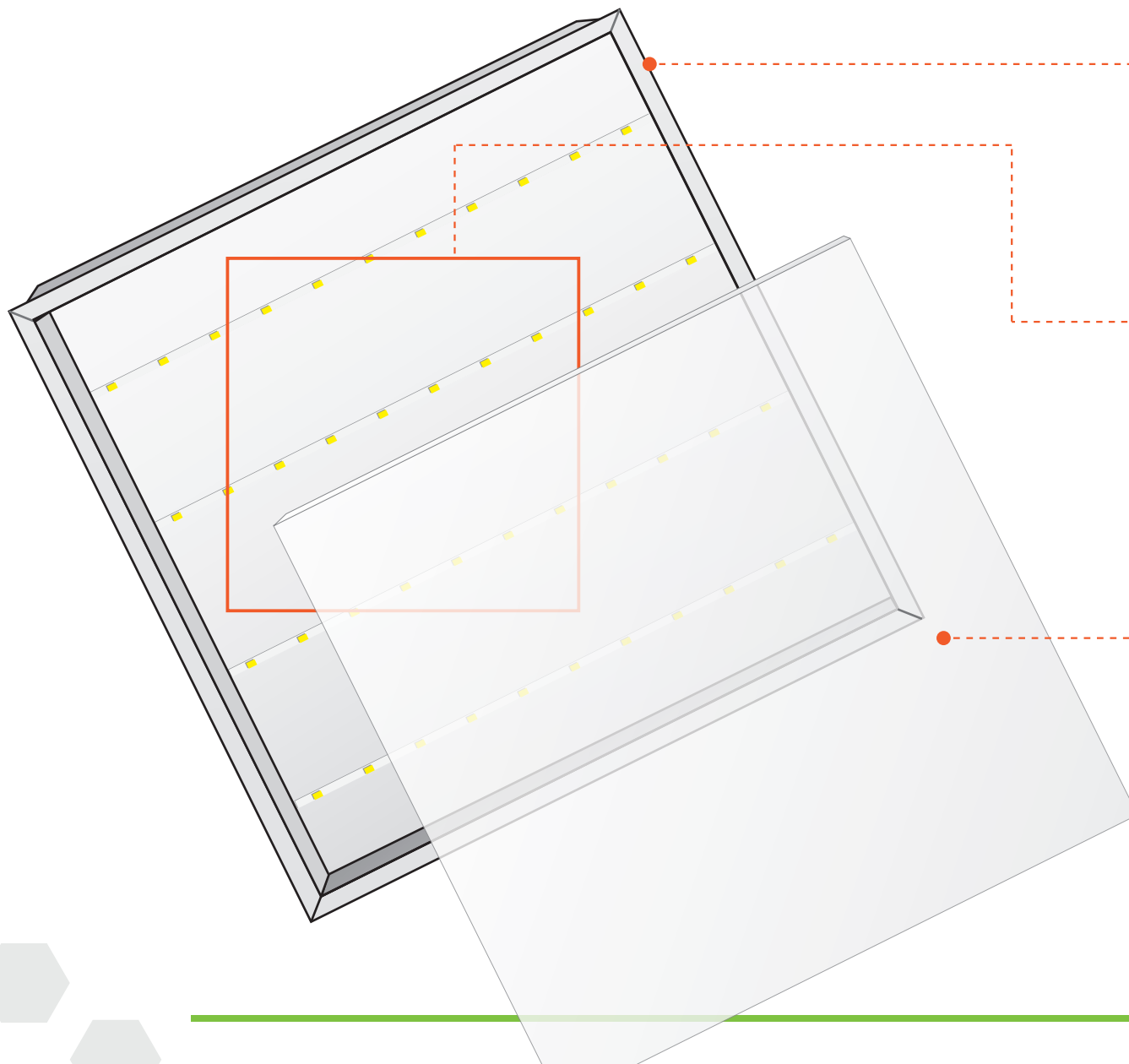

## СТАЛЬНОЙ КОРПУС

обеспечивает жесткость и служит для распределения и отвода тепловой энергии

## СВЕТОДИОДЫ EPISTAR tun SMD

равномерно расположены по всей площади внутренней поверхности корпуса

## ПРИЗМАТИЧЕСКИЙ РАССЕЙВАТЕЛЬ

изготовлен из светопроводящего полистирола, благодаря чему светильник излучает равномерный свет приятный для глаз



## СВЕТОДИОДНАЯ ПАНЕЛЬ LP-ЕСО

✓ **Низкое энергопотребление**  
36 Вт/час

✓ **Долгий срок службы**  
до 30 000 часов

✓ **Мгновенное включение**  
максимальный световой поток сразу после включения

✓ **Равномерный яркий свет**

✓ **Не надо обслуживать**  
нет необходимости менять лампы и стартеры в процессе эксплуатации

## ЛЮМИНЕСЦЕНТНЫЙ СВЕТИЛЬНИК

**Высокое энергопотребление** ✗  
80 Вт/час

**Короткий срок службы** ✗  
до 10 000 часов

**Длительный разогрев** ✗  
около 1 минуты до выхода на заявленные характеристики

**Есть мерцание** ✗

**Надо обслуживать** ✗  
частая замена ламп и стартеров

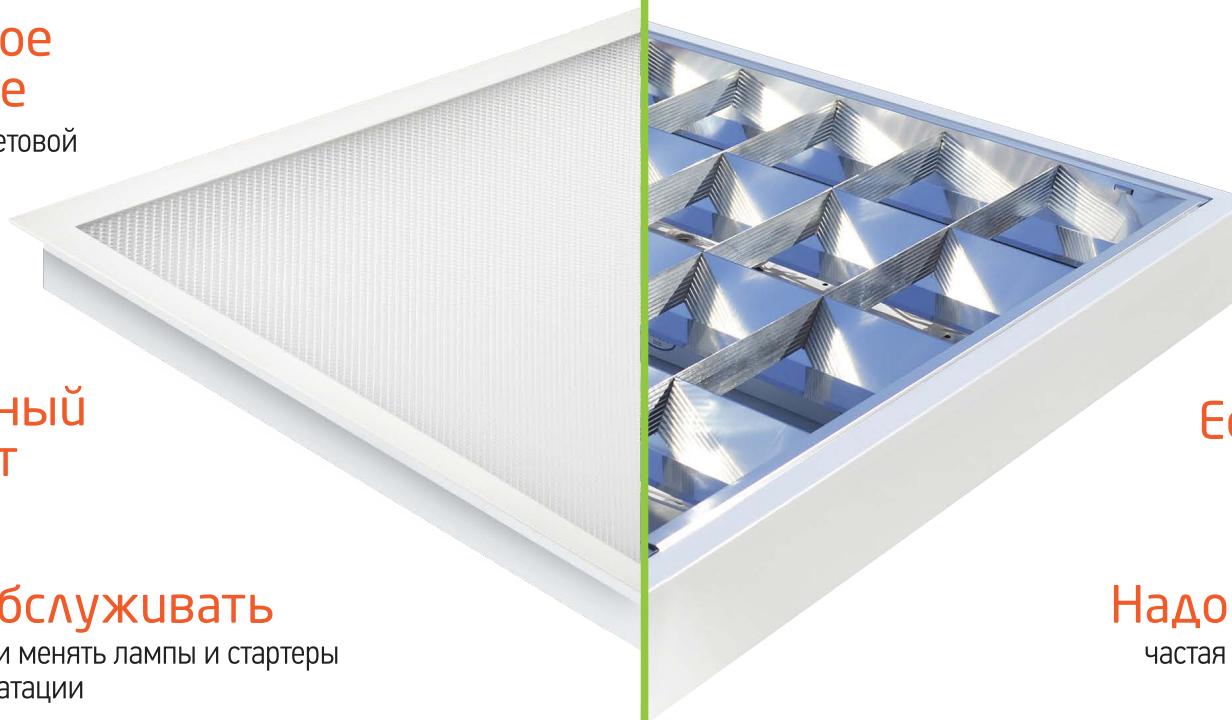





## Модельный ряд

Светодиодные панели LP-eco

**Встраиваемый светильник с внешним ЭПРА**, прямая замена растровых светильников с люминесцентными лампами.

Применяются для внутреннего освещения общественных и производственных помещений (офисных зданий, торговых центров, складских строений).

для  
**ВСТРОЕННОГО**  
МОНТАЖА



■ Размер  
595x595x25 мм

■ Мощность  
36 Вт

■ Напряжение  
160~260 В

■ Освещенность  
3000 лм

■ Цветовая температура  
6500 К (холодный)



■ 595x595x25 мм

■ 36 Вт

■ 160~260 В

■ 3000 лм

■ 4000 К



■ Размер  
170x55x40 мм

■ Мощность  
36 Вт

■ Напряжение  
160~260 В

Электронный пуско-регулирующий аппарат ЭПРА-eco  
ПОСТАВЛЯЕТСЯ ОТДЕЛЬНО

LP-eco







## Модельный ряд

Светодиодные панели LP-eco

**Универсальный светильник со встроенным ЭПРА**, позволяет осуществлять, как встраиваемый, так и накладной монтаж и является прямой заменой растровых светильников с люминесцентными лампами.

Применяются для внутреннего освещения общественных и производственных помещений (офисных зданий, торговых центров, складских строений).

для  
**НАКЛАДНОГО  
И ВСТРОЕННОГО  
МОНТАЖА**



■ Размер  
595x595x25 мм

■ Мощность  
36 Вт

■ Напряжение  
160~260 В

■ Освещенность  
3000 лм

■ Цветовая температура  
6500 К (холодный)



■ 595x595x25 мм

■ 36 Вт

■ 160~260 В

■ 3000 лм

■ 4000 К



■ Размер  
170x55x40 мм

■ Мощность  
36 Вт

■ Напряжение  
160~260 В

Электронный пуско-  
регулирующий аппарат ЭПРА-eco  
**ВСТРОЕН В КОРПУС**

LPU-eco

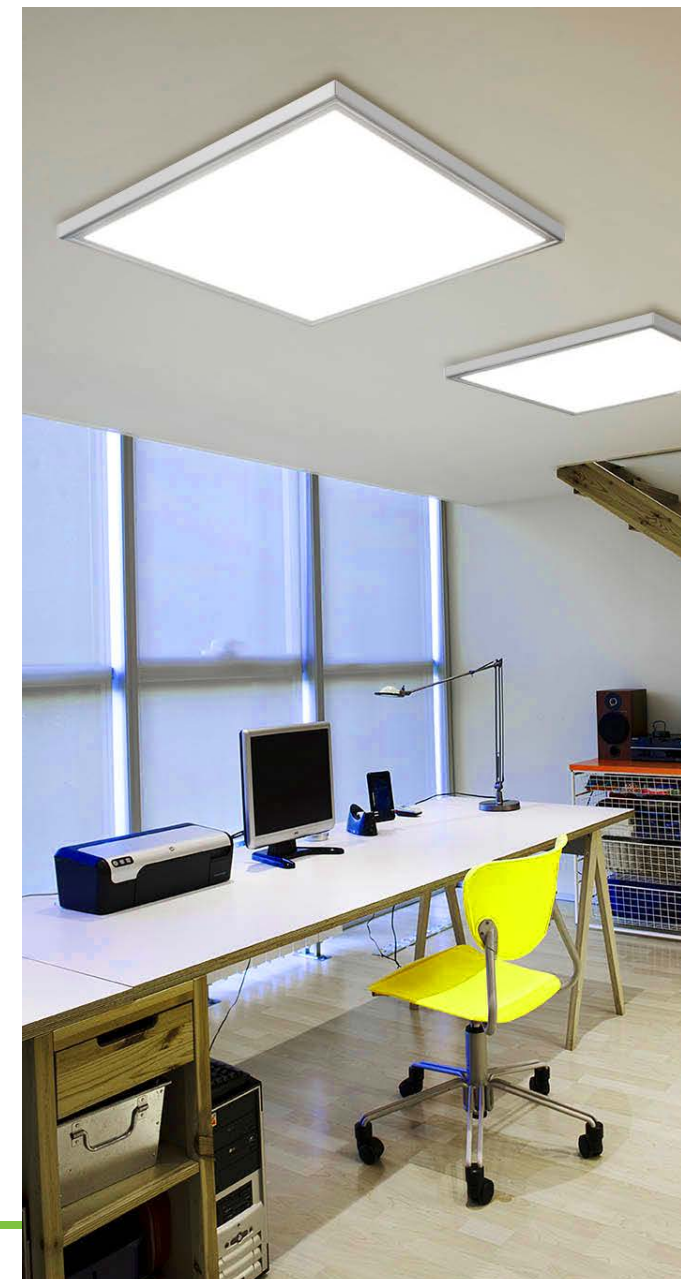



### Монтаж в подвесные потолки

Для установки панелей LP-eco и LPU-eco в подвесной потолок не требуется никаких дополнительных креплений.

Светильник легко встаёт на место стандартной потолочной панели.

Электронный пускорегулирующий аппарат (ЭПРА) располагается на соседней потолочной панели и подключается к сети питания 220 В

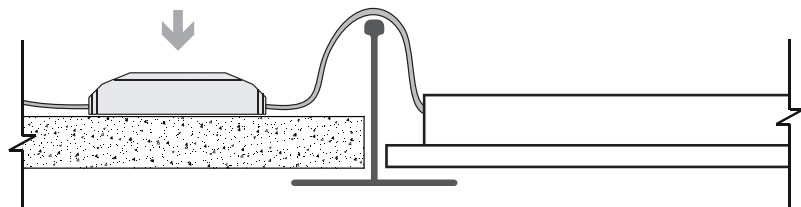



## Накладной монтаж

### настенно-потолочный

для панелей LPU-eco

Возможность накладного монтажа позволяет устанавливать панели на различные поверхности - стены, потолок и т.п.

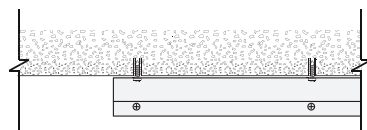

- при помощи отвертки открутите винты крепления рассеивателя и снимите его
- закрепите корпус на монтажной поверхности при помощи саморезов и дюбелей
- присоедините подготовленные концы проводов к винтовым зажимам клемной колодки
- затяните винты зажима, закрепите рассеиватель на место

## Монтаж на тросах

для панелей LPU-eco

Светодиодные панели легко монтируются на горизонтальные и наклонные поверхности при помощи креплений на тросах.

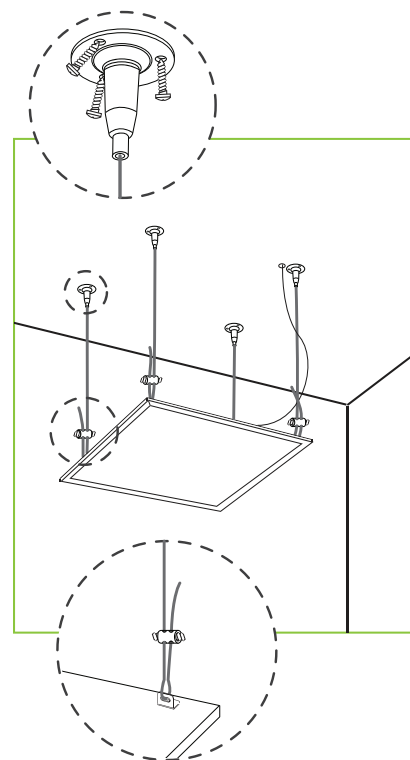

- тросы крепятся к потолочным креплениям, которые затем фиксируются на потолке с помощью дюбелей и шурупов
- к нижней части тросов подвешивается светодиодная панель
- после регулировки высоты установки панель закрепляется на тросах с помощью фиксаторов троса

Комплект содержит четыре подвеса, а также дюбели и шурупы, необходимые для монтажа.

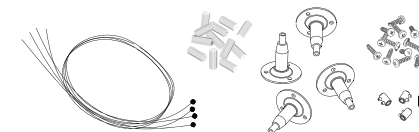





### ✓ ЭКОНОМИЯ

Светодиодные панели ASD потребляют электроэнергию на 50% меньше люминесцентных светильников.  
Счет за электричество уменьшится в 2 раза!

### ✓ БЕЗОПАСНОСТЬ

Отсутствие вредного воздействия на глаза, коэффициент пульсации менее 5% - панели соответствуют всем нормам САНПИН.

### ✓ ПРОЧНОСТЬ И НАДЕЖНОСТЬ

Светодиодные панели ASD не деформируются и сохраняют форму на протяжении всего срока эксплуатации, не боятся перепадов напряжения.

### ✓ ПРОСТАЯ ЭКСПЛУАТАЦИЯ

Отсутствие необходимости менять лампы и стартеры, гарантия 2 года, панели не боятся перепадов напряжения.

### ✓ ДОСТУПНАЯ ЦЕНА

Развитая система логистики и большой объем производства позволяют нам предложить своим клиентам лучшую цену.







Это выгодно!

Светодиодные панели LP-eco

В течение срока службы

30 000 часов

**ОДНА ПАНЕЛЬ**

LP-eco

**ЗАМЕНЯЕТ**

- 3 люминесцентных светильника
- 24 люминесцентных лампы
- 24 стартера

**ЭКОНОМИТ**

- 1200 кВт электроэнергии
- Средства на услугах монтажных организаций  
Вы просто не будете нуждаться в этих услугах.





Будь ярче! Будь с ASD!

Торговая марка ASD предлагает потребителям широкий ассортимент доступных ламп и светильников для решения задач по экономичному и качественному освещению.

Интегрированная система управления качеством гарантирует превосходные эксплуатационные характеристики продукции.

Светотехника марки ASD - это современный стиль, новейшие технологии, доступная цена и гарантированное качество!

Спасибо за внимание.

